

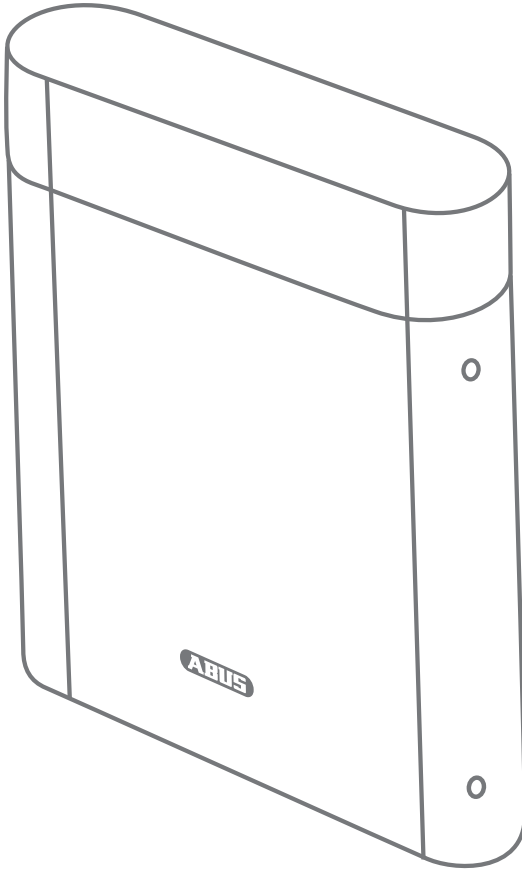

Security Tech Germany



12892816

FUM050010

abus.com



ANSCHLÜSSE

Connections • Raccordements • Aansluitingen • Tilslutninger • Collegamenti

Batteriefach

Battery operation • Compartiment de la pile •
Batterijvak • Batterirum • Vano batterie

LED's

LEDs • LED • LEDs •
LED'er • LED

Taste A-C*

Button A-C • Knop A-C • Touche A-C •
Knop A-C • Tasto A-C

USB-Anschluss

USB port • Port USB • USB-aansluiting •
USB-tilslutning • Porta USB

Sabotageschalter

Tamper switch • Interrupteur anti-sabotage •
Sabotageschakelaar • Sabotageafbryder •
Interruttore manomissione

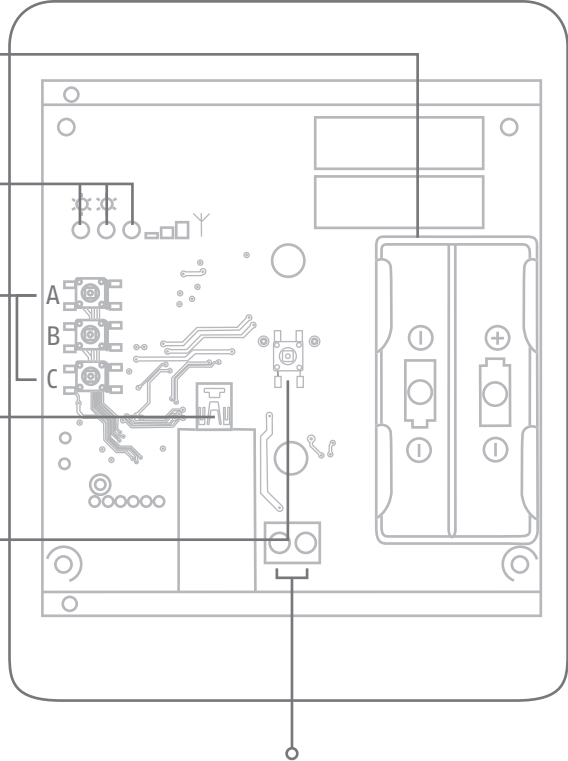

Anschluss für Spannungsversorgung

Connection for power supply • Raccordement pour alimentation
électrique • Aansluiting voor voeding • Tilslutning til Spændings-
forsyning • Collegamento per tensione di alimentazione

(A-B)
nicht verwendet

- (A-B) Not used
- (A-B) Non utilisé
- (A-B) Niet in gebruik
- (A-B) ikke anvendt
- (A-B) non utilizzati

(DE)

HINWEIS ZUR INBETRIEBNAHME:

Die detaillierte Anleitung zur Inbetriebnahme finden Sie in der Errichteranleitung auf der abus-sc.com.

(NL)

AANWIJZING VOOR DE MONTAGE:

De gedetailleerde handleiding voor inbedrijfname vindt u in de installateurshandleiding op abus-sc.com.

(GB)

SET-UP INFORMATION:

You can find a detailed guide to commissioning in the instructions for installers at abus-sc.com.

(DK)

BEMÆRKNING VEDR. IDRIFTTAGNING:

Detaljeret vejledning vedr. idrifttagningen findes i teknikervejledningen på abus-sc.com.

(FR)

CONSIGNES DE MISE EN SERVICE:

Vous trouverez les instructions de mise en service détaillées dans les instructions d'installation, sur abus-sc.com.

(IT)

INFORMAZIONI SULLA MESSA IN FUNZIONE:

Indicazioni dettagliate al riguardo si trovano nelle istruzioni d'installazione su abus-sc.com.

MONTAGEANLEITUNG

Installation instructions • Instructions de montage • Montagehandleiding •
Monteringsvejledning • Istruzioni di montaggio

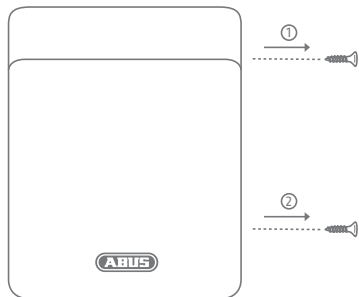

1

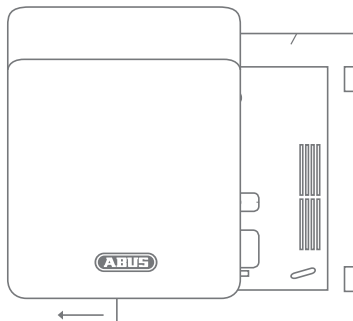

2

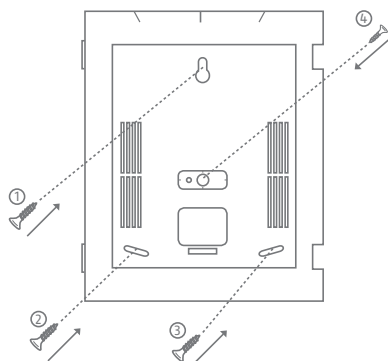

3

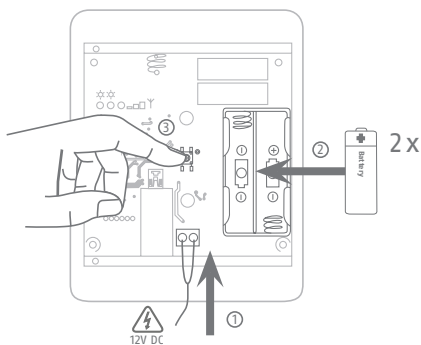

4

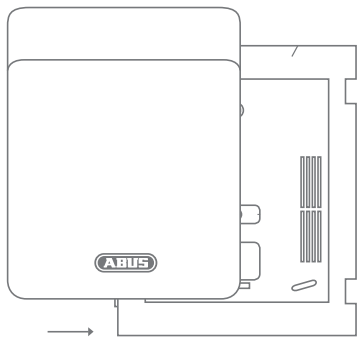

5

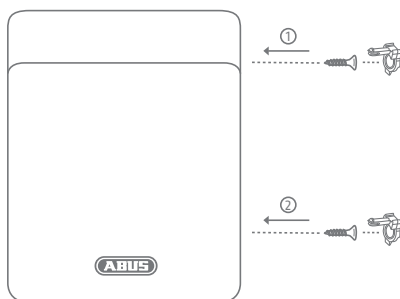

6

DE TECHNISCHE DATEN

Abmessungen (BxHxT)	130 x 155 x 42 mm
Gewicht	176 g (ohne Batterien), 246 g (mit Batterien)
Anzeigen	3 Status LEDs Signalstärke / Funkempfangsreichweite Software Stand
Betriebstemperatur	- 10 bis + 55 °C
Umweltklasse	II (EN50131-1 §7, EN50131-3 §7)
Luftfeuchtigkeit	max. 94 % (nicht kondensierend)
Schutzart	IP54 (Innenbereich)
Funkfrequenz	868,6625 MHz
Leistung, Funk	max. 10 mW
Reichweite Funk	500m Freifeld
Identifikations-Codes Funk	16.777.214 (224 – 2) Varianten
Sicherheitsgrad	2 (EN50131-1 §6, EN50131-3 §6)
Sabotagesicherheit (Erkennung / Schutz)	Typ B (EN50131-3 §8.7)
Spannungsversorgung	6 – 15 V DC, PSU extern 5 V DC (USB) Optionale Energiequelle 2 x AA Alkaline Batterie (Duracell Procell MNT500, Duracell Industrial ID1500, Energizer E91)
„Batterie schwach“ Fehlermeldung	< 2,7 V („Batterie schwach“ Schwelle)
Stromaufnahme	22 (TX), 17 (RX) mA @ 12V DC, nominal 20 (TX), 15 (RX) mA @ 13,8V DC, nominal 48 (TX), 38 (RX) mA @ 5V DC (USB), nominal 50 (TX), 40 (RX) mA @ 3V DC (Batterien), nominal
Spannungs-überwachung	Im Betrieb mit externer Spannungsversorgung erfolgt eine Störungsmeldung an die Zentrale sobald diese ausfällt. Der Funk-Repeater wird dann automatisch über die Batterien weiter mit Spannung versorgt. Die entsprechende Benachrichtigung an der Zentrale informiert den Benutzer hierüber. Batterieüberwachung erfolgt permanent. Wird die Spannungsschwelle von 2,7V unterschritten, wird eine Störungsmeldung an die Zentrale übermittelt und der Benutzer informiert.
Typ der Spannungsversorgung	Typ B (50131-1 §9 und 50131-6 §4.1) externe Spannungsversorgung via Netzteil und eingelegte Batterien zur Notstromversorgung Spannungsversorgung konform gemäß EN50131-1:2006+A1:2009 9.2 und EN50131-6 bei ordnungsgemäßer Installation in Verbindung mit Secvest Funkalarmanlage FUAAS0xxx
Konformität	ist konform gemäß EN 50131-1, EN50131-3:2009, EN50131-5-3 und EN50131-6 Sicherheitsgrad 2 bei ordnungsgemäßer Installation in Verbindung mit der Secvest Funkalarmanlage FUAAS0xxx.
EU-Richtlinien	RED: 2014/53/EU, EMV: 2014/30/EU, RoHS: 2011/65/EU WEEE: 2012/19/EU, ErP: 2009/125/EG, Niederspannung: 2014/35/EU, Allgemeine Sicherheit: 2001/95/EG

GB TECHNICAL DATA

Dimensions (WxHxD)	130 x 155 x 42 mm
Weight	176 g (without batteries), 246 g (with batteries)
Displays	3 status LEDs Signal strength/wireless reception range Software version
Operating temperature	-10°C to +55°C
Environmental class	II (EN50131-1 §7, EN50131-3 §7)
Humidity	max. 94% (non-condensing)
Protection class	IP54 (indoors)
Radio frequency	868.6625 MHz
Transmission power, wireless	max. 10 mW
Wireless range	500 m outdoors
Wireless identification code	16.777.214 (224 – 2) variants
Security level	2 (EN50131-1 §6, EN50131-3 §6)
Tamper protection (detection/protection)	Typ B (EN50131-3 §8.7)
Power supply	6–15 V DC, external PSU 5 V DC (USB) Power source optional 2 AA alkaline batteries (Duracell Procell MN1500, Duracell Industrial ID1500, Energizer E91)
'Low battery' error message	< 2.7 V ('low battery' threshold)
Power consumption	22 (TX), 17 (RX) mA @ 12V DC, nominal 20 (TX), 15 (RX) mA @ 13,8V DC, nominal 48 (TX), 38 (RX) mA @ 5V DC (USB), nominal 50 (TX), 40 (RX) mA @ 3V DC (Batterien), nominal
Voltage monitoring	During operation with an external power supply , a fault report is sent to the alarm control panel as soon as this is interrupted. The wireless repeater is then automatically powered by the batteries. The corresponding notification on the alarm control panel informs the user about this. The batteries are permanently monitored. If the voltage is below the lower threshold of 2.7 V, a fault report is sent to the alarm control panel and the user is informed.
Type of power supply	Type B (50131-1 §9 and 50131-6 §4.1) external power supply via power supply unit and batteries inserted as a backup power supply Power supply compliant with EN50131-1:2006+A1:2009 9.2 and EN50131-6 if installed correctly together with Secvest Wireless Alarm System FUA50xxx
Conformity	The device is compliant with EN 50131-1, EN50131-3:2009, EN50131-5-3 and EN50131-6 security level 2 if installed correctly together with Secvest Wireless Alarm System FUA50xxx.
EU Directives	RED: 2014/53/EU, EMC: 2014/30/EU, RoHS: 2011/65/EU WEEE: 2012/19/EU, ErP: 2009/125/EC, Low Voltage: 2014/35/EU, General Safety: 2001/95/EC

FR CARACTÉRISTIQUES TECHNIQUES

Dimensions (L x H x P)	130 x 155 x 42 mm
Poids	176 g (sans piles), 246 g (avec piles)
Affichages	3 LED d'état Intensité du signal réseau/Portée de la réception radio Version logicielle
Température de fonctionnement	- 10 à + 55 °C
Classe d'environnement	II (EN50131-1 §7, EN50131-3 §7)
Humidité de l'air	94 % max. (sans condensation)
Indice de protection	IP54 (intérieur)
Fréquence radio	868,6625 MHz
Puissance, sans fil	max. 10 mW
Portée sans fil	500 m champ libre
Code d'identification sans fil	16.777.214 (224 - 2) variantes
Degré de sécurité	2 (EN50131-1 §6, EN50131-3 §6)
Sécurité anti-sabotage (détection/protection)	Type B (EN50131-3 §8.7)
Tension d'alimentation	6 - 15 V CC, PSU externe 5 V CC (USB) Source d'énergie facultatif 2 piles alcalines AA (Duracell Procell MN1500, Duracell Industrial ID1500, Energizer E91)
Message d'erreur « Pile faible »	< 2,7 V (seuil « Pile faible »)
Consommation de courant	22 (TX), 17 (RX) mA à 12 V CC, nominal 20 (TX), 15 (RX) mA à 13,8 V CC, nominal 48 (TX), 38 (RX) mA à 5 V CC (USB), nominal 50 (TX), 40 (RX) mA à 3 V CC (piles), nominal
Contrôle de tension	En cas de fonctionnement avec une alimentation électrique externe , un signal de dérangement est transmis à la centrale d'alarme en cas de coupure de l'alimentation. Le répéteur sans fil est ensuite alimenté automatiquement via les piles. Une notification transmise à la centrale d'alarme en informe l'utilisateur. Les piles sont constamment contrôlées. Si le seuil de tension est inférieur à 2,7 V, un signal de dérangement est transmis à la centrale d'alarme et l'utilisateur est averti.
Type d'alimentation électrique	Type B (50131-1 §9 et 50131-6 §4.1) alimentation électrique externe via un bloc et installation de piles pour l'alimentation de secours Alimentation électrique conforme selon EN50131-1:2006+A1:2009 9.2 et EN50131-6 en cas d'installation conforme avec le système d'alarme sans fil Secvest FUAA50xxxx
Conformité	est conforme aux normes EN 50131-1, EN50131-3:2009, EN50131-5-3 et EN50131-6 Degré de sécurité 2 pour une installation conforme avec le système d'alarme sans fil Secvest FUAA50xxxx.
Directives européennes	RED : 2014/53/UE, CEM : 2014/30/UE, RoHS : 2011/65/UE DEEE : 2012/19/UE, ErP : 2009/125/CE, Basse tension : 2014/35/UE, Sécurité générale : 2001/95/EG

NL TECHNISCHE GEGEVENS

Afmetingen (bxhxd)	130 x 155 x 42 mm
Gewicht	176 g (zonder batterijen), 246 g (met batterijen)
Indicaties	3 status-LEDs Signaalsterkte/draadloos bereik Softwarestand
Bedrijfstemperatuur	- 10 tot + 55 °C
Milieuklasse	II (EN50131-1 §7, EN50131-3 §7)
Luchtvochtigheid	max. 94 % (niet condenserend)
Beschermingsklasse	IP54 (binnentoepassing)
Frequentie	868,6625 MHz
Vermogen, draadloos	max. 10mW
Draadloos bereik	500m in open veld
Identificatiecodes draadloos	16.777.214 (224 - 2) varianten
Veiligheidsgraad	2 (EN50131-1 §6, EN50131-3 §6)
Sabotagebescherming (herkenning / bescherming)	Type B (EN50131-3 §8.7)
Voeding	6 – 15 V DC, PSU extern 5 V DC (USB) Facultatief voedingsbron 2 x AA alkalinebatterij (Duracell Procell MN1500, Duracell Industrial ID1500, Energizer E91)
Foutmelding 'batterij bijna leeg'	< 2,7 V (drempelwaarde 'batterij bijna leeg')
Energieverbruik	22 (TX), 17 (RX) mA @ 12V DC, nominaal 20 (TX), 15 (RX) mA @ 13,8V DC, nominaal 48 (TX), 38 (RX) mA @ 5V DC (USB), nominaal 50 (TX), 40 (RX) mA @ 3V DC (batterijen), nominaal
Spanningsbewaking	Bij externe voeding wordt er een storingsmelding naar de centrale gestuurd op het moment dat de externe voeding uitvalt. De draadloze repeater wordt dan automatisch door de batterijen gevoed. De gebruiker wordt via de centrale hierover geïnformeerd. Batterij wordt permanent bewaakt. Als de spanningsdrempel van 2,7V wordt overschreden, wordt een storingsmelding naar de centrale gestuurd en de gebruiker geïnformeerd.
Type voeding	Type B (50131-1 §9 en 50131-6 §4.1) bij externe voeding via netstekker en geplaatste batterijen voor de noodstroomvoeding Voeding conform EN50131-1:2006+A1:2009 9.2 en EN50131-6 bij correcte installatie in combinatie met het draadloze alarmsysteem Secvest FUAA50xxx
Conformiteit	voldoet aan EN 50131-1, EN50131-3:2009, EN50131-5-3 en EN50131-6 veiligheidsgraad 2 bij correcte installatie in combinatie met een draadloos alarmsysteem Secvest FUAA50xxx.
EG-richtlijnen	RED: 2014/53/EU, EMC: 2014/30/EU, RoHS: 2011/65/EU WEEE: 2012/19/EU, ErP: 2009/125/EG, lage spanning: 2014/35/EU, algemene veiligheid: 2001/95/EG

DK TEKNISKE DATA

Mål (bxhxd)	130 x 155 x 42 mm
Vægt	176 g (uden batterier), 246 g (med batterier)
Displays	3 status-LED'er Signalstyrke / trådløs modtagerækkevidde Software version
Driftstemperatur	- 10 til + 55 °C
Miljøklasse	II (EN50131-1 §7, EN50131-3 §7)
Luftfugtighed	maks. 94 % (ikke-kondenserende)
Beskyttelsesklasse	IP54 (indeområde)
Trådløs frekvens	868,6625 MHz
Effekt, trådløs	maks. 10 mW
Rækkevidde trådløs	500 m fri luft
Identifikationskoder trådløse	16.777.214 (224 – 2) varianter
Sikkerhedsgrad	2 (EN50131-1 §6, EN50131-3 §6)
Sabotagesikkerhed (registrering/beskyttelse)	Type B (EN50131-3 §8.7)
Spændingsforsyning	6 - 15 V DC, PSU ekstern 5 V DC (USB) Valgfri energikilde 2 x AA alkaliske batterier (Duracell Procell MNT1500, Duracell Industrial ID1500, Energizer E91)
"Lavt batteri"-fejlmelding	< 2,7 V („Lavt batteri“-tærskel)
Strømforbrug	22 (TX), 17 (RX) mA @ 12 V DC, nominelt 20 (TX), 15 (RX) mA @ 13,8 V DC, nominelt 48 (TX), 38 (RX) mA @ 5 V DC (USB), nominelt 50 (TX), 40 (RX) mA @ 3 V DC (batterier), nominelt
Spændingsovervågning	I drift med ekstern spændingsforsyning udløses en fejlmelding til alarmcentralen, når denne svigter. Den trådløse repeater forsynes da automatisk med spænding fra batterierne. Brugeren informeres herom med den tilhørende besked på alarmcentralen. Batteriovervågning finder sted permanent. Hvis spændingstærsklen på 2,7 V underskrides, sendes der en fejlmelding til alarmcentralen, og brugeren informeres.
Type af spændingsforsyning	Type B (50131-1 §9 og 50131-6 §4.1) ekstern spændingsforsyning via strømforsyning og isatte batterier til nødstrømsforsyning Spændingsforsyningen er i overensstemmelse med EN50131-1:2006+A1:2009 9.2 og EN50131-6 ved korrekt installation i forbindelse med Secvest trådløst alarmanlæg FUAA50xxx
Overensstemmelse	er i overensstemmelse med EN 50131-1, EN50131-3:2009, EN50131-5-3 og EN50131-6 sikkerhedsgrad 2 ved korrekt installation i forbindelse med Secvest trådløst alarmanlæg FUAA50xxx.
EU-direktiver	RED: 2014/53/EU, EMC: 2014/30/EU, RoHS: 2011/65/EU WEEE: 2012/19/EU, ErP: 2009/125/EF, lavspænding: 2014/35/EU, generel sikkerhed: 2001/95/EF

IT DATI TECNICI

Dimensioni (LxAxP)	130 x 155 x 42 mm
Peso	176 g (senza batterie), 246 g (con batterie)
Visualizzazioni	3 LED di stato Potenza segnale / portata della ricezione radio Condizioni software
Temperatura di esercizio	da -10 a +55 °C
Classe ecologica	II (EN50131-1 §7, EN50131-3 §7)
Umidità dell'aria	max. 94 % (senza condensa)
Tipo di protezione	IP54 (ambienti interni)
Frequenza radio	868,6625 MHz
Prestazione, radio	max. 10 mW
Portata radio	500 m in campo libero
Codici di identificazione radio	16.777.214 (224 – 2) Varianti
Grado di sicurezza	2 (EN50131-1 §6, EN50131-3 §6)
Protezione contro manomissione (rilevamento/protezione)	Tipo B (EN50131-3 §8.7)
Tensione di alimentazione	6 – 15 V DC, PSU esterna 5 V DC (USB) Fonte energetica opzionale 2 batterie alcaline AA (Duracell Procell MN1500, Duracell Industrial ID1500, Energizer E91)
Segnalazione di errore "Batteria scarica"	< 2,7 V (soglia „Batteria scarica“)
Corrente assorbita	22 (TX), 17 (RX) mA @ 12 V DC, nominale 20 (TX), 15 (RX) mA @ 13,8 V DC, nominale 48 (TX), 38 (RX) mA @ 5 V DC (USB), nominale 50 (TX), 40 (RX) mA @ 3 V DC (batterie), nominale
Monitoraggio della tensione	In modalità Funzionamento con alimentazione di tensione esterna , viene visualizzata una segnalazione di errore nella centrale non appena si verifica un guasto nella stessa. Il ripetitore radio viene quindi alimentato mediante le batterie. La corrispondente notifica nella centrale informa l'utente dell'avvenuto passaggio di alimentazione. Il monitoraggio delle batterie è continuo. Appena si scende sotto la soglia di tensione di 2,7 V, viene inviata una segnalazione di errore alla centrale e l'utente viene informato di conseguenza.
Tipo di alimentazione di tensione	Tipo B (50131-1 §9 e 50131-6 §4.1) alimentazione di tensione esterna tramite alimentatore e batterie proprie per l'alimentazione elettrica d'emergenza Alimentazione di tensione conforme a EN50131-1:2006+A1:2009 9.2 e EN50131-6 con installazione avvenuta correttamente e in combinazione con l'impianto di allarme senza fili Secvest FUA50xxx
Conformità	è conforme a EN 50131-1, EN50131-3:2009, EN50131-5-3 e EN50131-6 Grado di sicurezza 2 con installazione avvenuta correttamente e in combinazione con l'impianto di allarme senza fili Secvest FUA50xxx.
Direttive UE	RED: 2014/53/UE, EMC: 2014/30/UE, RoHS: 2011/65/UE RAEE: 2012/19/UE, ErP: 2009/125/CE, bassa tensione: 2014/35/UE, sicurezza generale: 2001/95/CE

WICHTIGE PRODUKTINFORMATIONEN

Important product information • Informations importantes relatives au produit • Belangrijke productinformatie • Vigtige produktinformationer • Importanti informazioni sul prodotto

DE

EU-KONFORMITÄTSERKLÄRUNG

Hiermit erklärt ABUS Security-Center, dass der Funkanlagentyp FUM050010 der RED-Richtlinie 2014/53/EU entspricht. Der vollständige Text der EU-Konformitätserklärung ist unter der folgenden Internetadresse verfügbar: abus.com Artikelsuche FUM050010/Downloads.

Die Konformitätserklärung kann unter folgender Adresse bezogen werden: ABUS Security-Center GmbH & Co. KG | Linker Kreuthweg 5 | 86444 Affing | Germany

NL

EU-CONFORMITEITSVERKLARING

Hierbij verklaar ik, ABUS Security-Center GmbH & Co. KG, dat het type radioapparatuur FUM050010 conform is met Richtlijn 2014/53/EU. De volledige tekst van de EU-conformiteitsverklaring kan worden geraadpleegd op het volgende internetadres: abus.com > zoekterm > FUM050010 > Downloads.

De conformiteitsverklaring kan worden aangevraagd onder het volgende adres: ABUS Security-Center GmbH & Co. KG | Linker Kreuthweg 5 | 86444 Affing | Germany

GB

EU DECLARATION OF CONFORMITY

Hereby, ABUS Security-Center GmbH & Co. KG declares that the radio equipment type FUM050010 is in compliance with Directive 2014/53/EU. The full text of the EU declaration of conformity is available at the following internet address: abus.com > Search > FUM050010 > Downloads.

The declaration of conformity can be obtained from the following address: ABUS Security-Center GmbH & Co. KG | Linker Kreuthweg 5 | 86444 Affing | Germany

DK

EU-OVERENSSTEMMELSEERKLÆRING

Hermed erklærer ABUS Security-Center GmbH & Co. KG, at radioudstyrstypen FUM050010 er i overensstemmelse med direktiv 2014/53/EU. " EU-overensstemmelseserklæringens fulde tekst kan findes på følgende internetadresse: abus.com > søgning > FUM050010 > Downloads.

Overensstemmelseserklæringen kan rekvireres på følgende adresse: ABUS Security-Center GmbH & Co. KG | Linker Kreuthweg 5 | 86444 Affing | Germany

FR

DÉCLARATION DE CONFORMITÉ UE

Le soussigné, ABUS Security-Center GmbH & Co. KG, déclare que l'équipement radioélectrique du type FUM050010 est conforme à la directive 2014/53/UE. Le texte complet de la déclaration UE de conformité est disponible à l'adresse internet suivante: abus.com > Recherche > FUM050010 > Downloads.

La déclaration de conformité est disponible à l'adresse suivante : ABUS Security-Center GmbH & Co. KG | Linker Kreuthweg 5 86444 Affing | Allemagne

IT

DICHIARAZIONE DI CONFORMITÀ UE

ABUS Security-Center GmbH & Co. KG dichiara che il tipo di dispositivo senza fili FUM050010 è conforme alla direttiva 2014/53/UE. Il testo completo della dichiarazione di conformità UE è disponibile al seguente indirizzo internet: abus.com > ricerca > FUM050010 > Downloads.

La dichiarazione di conformità è disponibile al seguente indirizzo: ABUS Security-Center GmbH & Co. KG | Linker Kreuthweg 5 | 86444 Affing | Germany

LIEFERUMFANG

Scope of delivery / Contenu de la livraison / Inhoud van de levering / Leveringsomfang / Fornitura

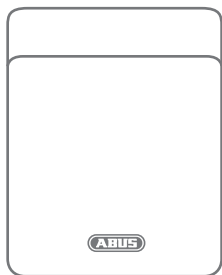

1x

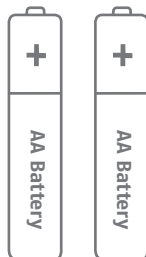

1x

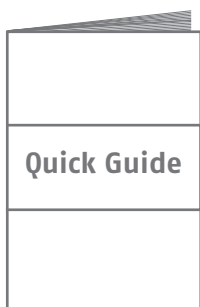

1x

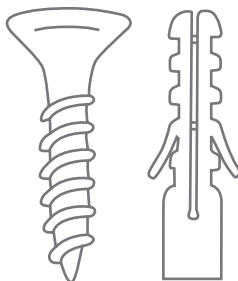

3x

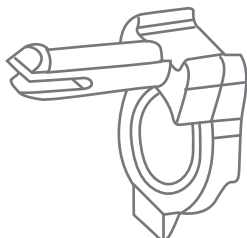

2x

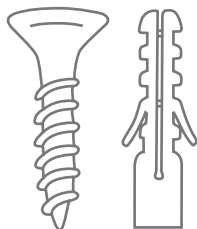

1x



Security Tech Germany

ABUS Security-Center GmbH & Co. KG

Linker Kreuthweg 5
86444 Affing
Germany

Tel. +49 82 07 959 90-0
Fax +49 82 07 959 90-100
info.de@abus-sc.com
abus.com